

SKOFF

MUSIC LINE & MUSIC LINE short

The best investment in light

Die beste Investition ins Licht

Le meilleur investissement dans l'éclairage

Самая лучшая инвестиция в освещение

NOVELTY
IP 56



MUSIC LINE

MUSIC LINE short

Four product families

Vier Produktfamilien

Quatre gammes de produits

Четыре семейства продуктов

RUEDA, RUMBA, SALSA, TANGO

MADE IN POLAND



Resistant to strong water jets.
Beständig gegen Schlagregen.
Résistant à de forts courants d'eau.
Устойчив к сильным струям воды.



A luminaire for indoor and outdoor installation.

Die Leuchte ist für den Innen- und Außenbereich geeignet.

Le luminaire destiné au montage à l'intérieur et à l'extérieur du bâtiment.

Светильник предназначен для установки внутри и снаружи зданий.

MUSIC LINE

A HERMETIC family line of luminaires – MUSIC LINE, winner of the Gold Medal at the Poznan International Fair, can be used for illuminating traffic routes, paths or stairs, not only indoors but also outdoors. The atmosphere of your venue will be perfectly highlighted by four product families: RUEDA, RUMBA, SALSA and TANGO. The ultra-flat fixtures of these luminaires (10.5 mm) are made of stainless steel or aluminum. The lighting system uses energy-saving LED technology, minimizing the operating costs. The luminaires will not get hot, even if they are on for a long time.

Die mit der goldenen Medaille der Internationalen Messe in Poznań ausgezeichnete Leuchtenreihe MUSIC LINE von der Serie HERMETIC beleuchtet die Verkehrsstränge, Gehwege und Treppen nicht nur in den Innenräumen, sondern auch im Außenbereich. Die Raumatmosphäre wird mit den vier Produktfamilien einmalig hervorgehoben: RUEDA, RUMBA, SALSA und TANGO. Sehr flache Leuchten (10,5 mm) werden aus Edelstahl oder aus Aluminium gefertigt. Dank der energiesparenden LED-Technologie werden die Betriebskosten minimiert. Die Leuchten werden auch bei Dauerbetrieb nicht warm.

MUSIC LINE de la série HERMETIC, ligne d'éclairage qui a obtenu une médaille d'or lors de la Foire de Poznan va éclairer des zones de circulation, des couloirs, des escaliers, aussi bien à l'intérieur qu'à l'extérieur du bâtiment. Le caractère de l'intérieur sera parfaitement souligné par quatre gammes de produits : RUEDA, RUMBA, SALSA et TANGO. Les luminaires très plats (10,5 mm) sont fabriqués en acier inoxydable ou en aluminium. L'éclairage utilise la technologie des ampoules à diodes électroluminescentes (LED) énergétiquement efficace, ce qui permet de minimaliser les coûts d'utilisation. Les luminaires ne chauffent pas, même après une longue période d'illumination.

Награждённая золотой медалью Познаньской выставки линия осветительной техники MUSIC LINE из серии HERMETIC осветит коммуникационные узлы, дорожки или лестницы не только внутри, но и снаружи зданий. Характер места прекрасно подчеркнут четыре семейства продуктов: RUEDA, RUMBA, SALSA и TANGO. Очень плоская арматура (10,5мм) изготовлена из благородной стали или алюминия. Для освещения используется энергосберегающая технология LED, что сводит к минимуму эксплуатационные расходы. Арматура не нагревается даже при длительной работе.

MUSIC LINE short

MUSIC LINE SHORT, a modern and ergonomic line of luminaires, will give unique character to any venue - it will illuminate stairs, traffic routes, cabinet fronts, or emphasizing the interior arrangement. MUSIC LINE SHORT mainly means more delicate light, achieved through curtain lighting, and subtly emphasizing the architectural details. LED technology will minimize the costs of energy, even for long-term use. Durable and safe MUSIC LINE SHORT luminaires are made of stainless steel or aluminum. They will not get hot, even if they are on for a long time.

Die moderne und ergonomische Leuchtenreihe MUSIC LINE SHORT verleiht jedem Raum die entsprechende Atmosphäre, indem sie die Treppen, Verkehrsstränge und Vitrinen beleuchtet und die Raumgestaltung betont. MUSIC LINE SHORT bedeutet vor allem ein sanftes Licht, das eine Art Lichtvorhang bildet und die architektonischen Details fein akzentuiert. Die LED-Technologie minimiert die Energiekosten auch bei Dauerbetrieb. Stabile und sichere Leuchten MUSIC LINE SHORT werden aus Edelstahl oder aus Aluminium gefertigt. Sie werden auch bei Dauerbetrieb nicht warm.

MUSIC LINE SHORT, ligne d'éclairage moderne et ergonomique donnera le ton à chaque pièce, en éclairant des escaliers, des zones de circulation, des vitrines de meubles, ainsi qu'en soulignant un arrangement de l'intérieur. MUSIC LINE SHORT donne avant tout une lumière plus délicate, obtenue grâce à un effet de mur de lumière, soulignant subtilement les détails architecturaux. La technologie LED réduit les coûts de l'énergie, même pendant une longue utilisation. Les luminaires sûrs et résistants sont fabriqués en acier inoxydable ou en aluminium. Les luminaires ne chauffent pas, même après une longue période d'illumination.

**Caution! Fittings powered
by low-voltage 10 V DC!**

**Achtung! Die Leuchten werden mit
Niederspannungsstrom
10 V DC versorgt!**

**Important! Les luminaires alimentés sous
une tension basse de 10 V DC!**

**Внимание! Светильники получают
питание с помощью тока низкого
напряжения – 10 В DC!**

Современная и эргономная линия осветительной техники MUSIC LINE SHORT создаст атмосферу в каждом помещении, освещая лестницы, коммуникационные узлы, мебельные горки или же подчеркивая дизайн интерьера. MUSIC LINE SHORT – это, прежде всего, более мягкий свет, полученный благодаря освещению по типу занавеса, мягко подчеркивающий архитектурные детали. Технология LED сводит к минимуму расходы на энергию даже при длительной эксплуатации. Прочные и безопасные корпуса MUSIC LINE SHORT изготовлены из благородной стали или алюминия, не нагреваются даже при длительной работе.

A LOCAL BUSINESS WITH A **GLOBAL** REACH

SKOFF is a Polish manufacturer of lighting products and electro-technical equipment. The company focuses on delivering solutions for professionals as well as ordinary consumers.

EINE LOKALE FIRMA MIT GLOBALER REICHWEITE

SKOFF ist ein polnischer Hersteller von Beleuchtung und Elektrotechnik-Zubehör. Der Schwerpunkt der Firma liegt in der Bereitstellung von Lösungen sowohl für Profis, als auch für Privatkunden.

ENTREPRISE LOCALE DE PORTÉE GLOBALE

SKOFF est un fabricant des appareils d'éclairage et de l'équipement électrotechnique. Son activité se concentre sur les solutions destinées aussi bien aux professionnels qu'aux particuliers.

ЛОКАЛЬНАЯ ФИРМА С ГЛОБАЛЬНЫМ РАДИУСОМ ДЕЙСТВИЯ

SKOFF – это польский производитель осветительных приборов и электротехнического оборудования. Свою деятельность фирма сосредоточивает на поставке решений как для профессионалов, так и для обычных потребителей.

SKOFF Sp. z o.o.

ul. Legionów 243 D
43-500 Czechowice-Dziedzice
POLAND

www.skoff.pl



TANGO standard (G, K) • stick (G)

TANGO short standard (G, K) • stick (G)

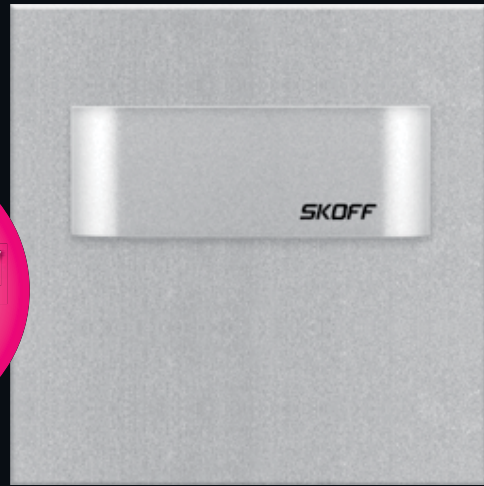

NOVELTY
IP 56

73 mm (width), 73 mm (height), 10,5 mm (depth)

73 mm (width), 73 mm (height), 10,5 mm (depth)

W – 0,8 W R – 1,0 W
 WW – 0,8 W G – 0,6 W
 B – 0,8 W

W – 0,8 W R – 1,0 W
 WW – 0,8 W G – 0,6 W
 B – 0,8 W

Surface finish • Oberfläche • Type de surface • Вид поверхности

K  Stainless steel (INOX)
 Edelstahl (INOX)
 Acier inoxydable (INOX)
 Благородная сталь (INOX)

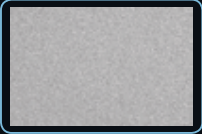
G  Aluminium
 Aluminium
 Aluminium
 Алюминий

Colour of light • Lichtfarbe • Couleur de la lumière • Цвет излучаемого света

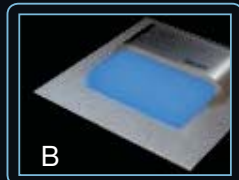
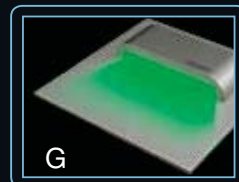
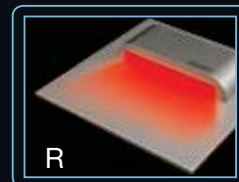
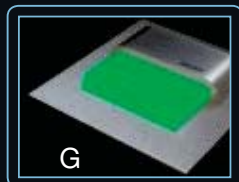
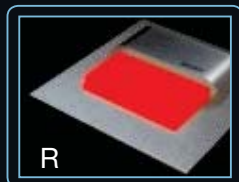
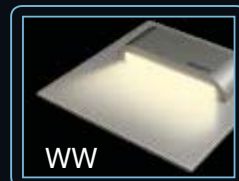
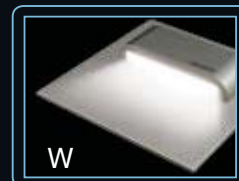
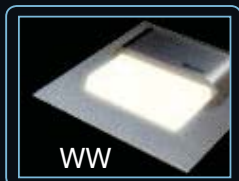
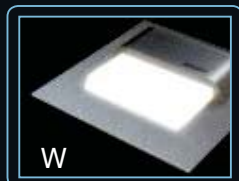

W cool white • Kaltweiß • blanc froid • холодный белый
WW warm white • Warmweiß • blanc chaud • тёплый белый
R red • Rot • rouge • красный
G green • Grün • vert • зелёный
B blue • Blau • bleu • голубой

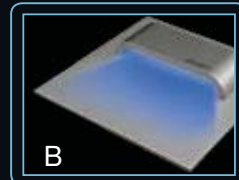

Installation • Einbau der Leuchte • Montage du luminaire • Монтаж светильника

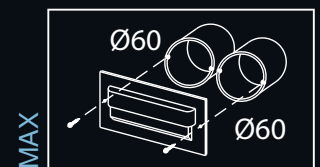
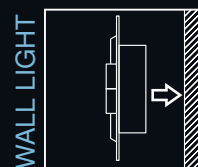
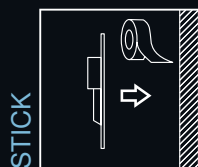

MADE IN POLAND

TANGO MINI standard (G, K) • stick (G)

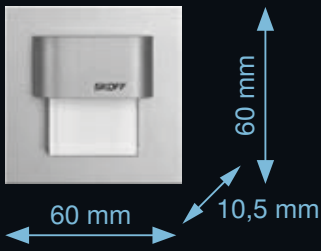

W – 0,4 W
 WW – 0,4 W
 R – 0,5 W
 G – 0,3 W
 B – 0,4 W

TANGO MINI short standard (G, K) • stick (G)

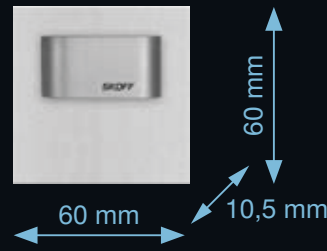

W – 0,4 W
 WW – 0,4 W
 R – 0,5 W
 G – 0,3 W
 B – 0,4 W

DUO TANGO standard (G, K)



W – 1,6 W
 WW – 1,6 W
 R – 2,0 W
 G – 1,2 W
 B – 1,6 W

DUO TANGO short standard (G, K)



W – 1,6 W
 WW – 1,6 W
 R – 2,0 W
 G – 1,2 W
 B – 1,6 W



Wall light DUO TANGO standard (G, K)

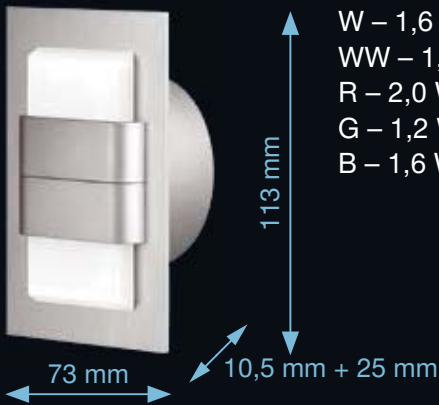

W – 1,6 W
 WW – 1,6 W
 R – 2,0 W
 G – 1,2 W
 B – 1,6 W

TANGO MAX short (G)



W – 1,6 W
 WW – 1,6 W

TANGO MAX (G)



W – 1,6 W
 WW – 1,6 W

Lighting differences

Lichtunterschiede

Différences dans l'éclairage

Разница в излучении света

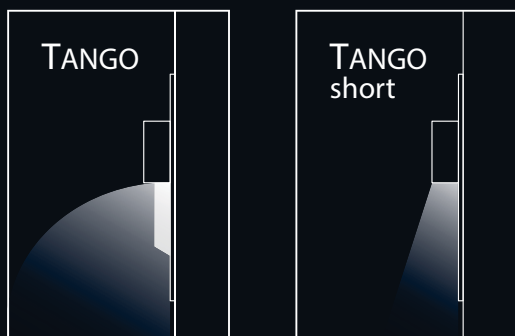

Short luminaires give curtain lighting.

Die Beleuchtung mit den Short-Leuchten bildet eine Art Lichtvorhang.

Les luminaires Short assurent l'effet de mur de lumière.

Светильники Short дают освещение по типу занавеса.





Professional lighting

Our experience shows that actual sustainable costs and energy savings can be achieved through optimized planning and usage of the latest technologies in the world of light. What matters in lighting interiors is not only timeless appearance but also functionality and service economy. It is reasonable to plan for the lighting system layout to achieve the proper lighting effect in corridors, staircases, indoor and outdoor traffic routes.

Professionelle Beleuchtung

Unsere Erfahrungen ergeben, dass wirkliche ausgeglichene Kosten sowie Energieersparnisse durch optimale Planung und durch Anwendung der neuesten Technologien in der Lichtwelt erreicht werden können. Bei der Innenbeleuchtung sind neben dem zeitlosen Design auch Funktionalität und Nutzungseffizienz wichtige Faktoren. Eine rechtzeitige Planung des Beleuchtungssystems ermöglicht optimale Effekte in der Beleuchtung der Gänge, Treppenhäuser und Verkehrsstränge im Innen- und Außenbereich.

Éclairage professionnel

Notre expérience nous a montré que les coûts réels durables et l'économie d'énergie ne peuvent être atteints que grâce à une planification optimale et l'utilisation de nouvelles technologies dans le monde d'éclairage. Pour l'éclairage intérieur est important non seulement un aspect hors du temps, mais aussi un fonctionnement approprié et l'économie de son utilisation. Il vaut prévoir un plan d'éclairage pour obtenir un effet d'illumination approprié des couloirs, des escaliers et des zones de circulation à l'intérieur et à l'extérieur.

Профессиональное освещение

Из нашего опыта следует, что действительно сбалансированных расходов и экономии энергии можно достичь путём оптимального планирования и использования современных технологий в мире света. В освещении интерьера важен не только внешний вид, но и функциональность и экономия его использования. Стоит заранее запланировать распределение источников света, чтобы получить необходимый эффект освещения коридоров, лестничных клеток, коммуникационных узлов внутри и снаружи дома.



RUEDA standard (G, K) • stick (G)

RUEDA short standard (G, K) • stick (G)

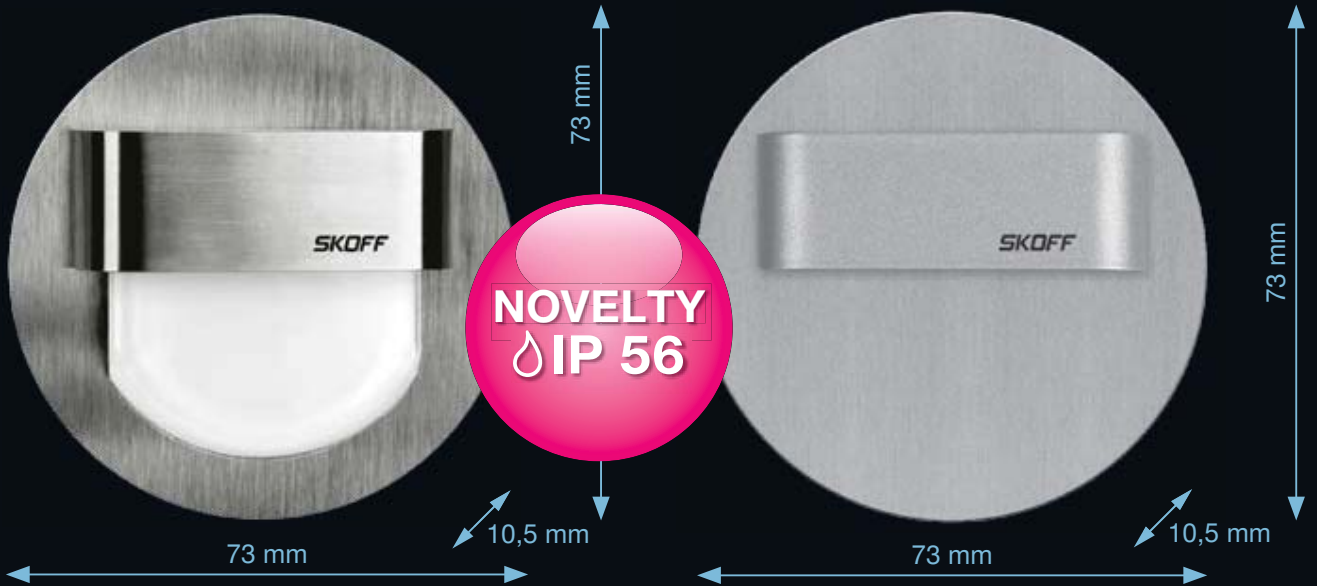

W – 0,8 W
WW – 0,8 W

R – 1,0 W
G – 0,6 W
B – 0,8 W

W – 0,8 W
WW – 0,8 W

R – 1,0 W
G – 0,6 W
B – 0,8 W

Surface finish • Oberfläche • Type de surface • Вид поверхности



Stainless steel (INOX)
Edelstahl (INOX)
Acier inoxydable (INOX)
Благородная сталь (INOX)



Aluminium
Aluminium
Aluminium
Алюминий

Colour of light • Lichtfarbe • Couleur de la lumière • Цвет излучаемого света

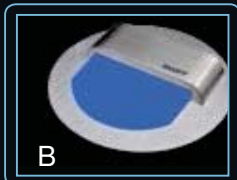
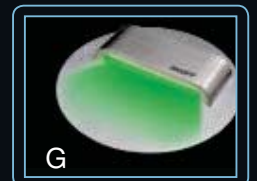
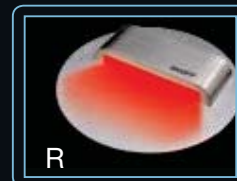

W cool white • Kaltweiß • blanc froid • холодный белый
WW warm white • Warmweiß • blanc chaud • тёплый белый
R red • Rot • rouge • красный
G green • Grün • vert • зелёный
B blue • Blau • bleu • голубой



Installation • Einbau der Leuchte • Montage du luminaire • Монтаж светильника

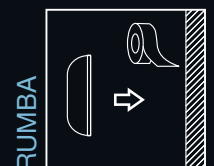
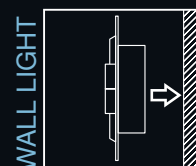
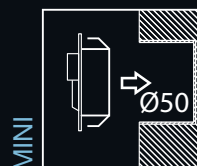
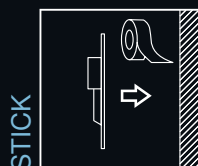

MADE IN POLAND

RUEDA MINI standard (G, K) • stick (G)



W – 0,4 W
 WW – 0,4 W
 R – 0,5 W
 G – 0,3 W
 B – 0,4 W

RUEDA MINI short standard (G, K) • stick (G)



W – 0,4 W
 WW – 0,4 W
 R – 0,5 W
 G – 0,3 W
 B – 0,4 W

DUO RUEDA standard (G, K)



W – 1,6 W
 WW – 1,6 W
 R – 2,0 W
 G – 1,2 W
 B – 1,6 W

DUO RUEDA short standard (G, K)



W – 1,6 W
 WW – 1,6 W
 R – 2,0 W
 G – 1,2 W
 B – 1,6 W

Wall light DUO RUEDA standard (G, K)



W – 1,6 W
 WW – 1,6 W
 R – 2,0 W
 G – 1,2 W
 B – 1,6 W

RUMBA stick (G)

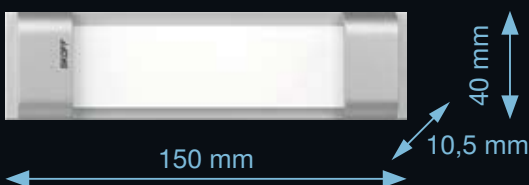

W – 0,8 W
 WW – 0,8 W
 R – 1,0 W
 G – 0,6 W
 B – 0,8 W

Lighting differences

Lichtunterschiede

Différences dans l'éclairage

Разница в излучении света

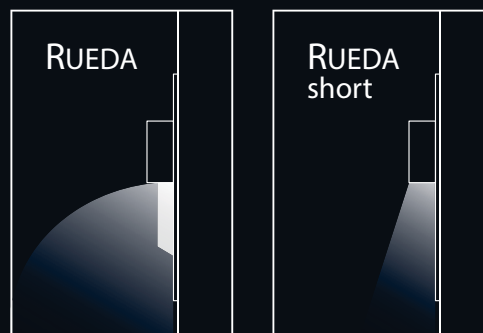

Short luminaires give curtain lighting.
 Die Beleuchtung mit den Short-Leuchten bildet eine Art Lichtvorhang.
 Les luminaires Short assurent l'effet de mur de lumière.

Светильники Short дают освещение по типу занавеса.

NOVELTY
 IP 56

SALSA standard (M) • stick (M)

SALSA short standard (M) • stick (M)



73 mm

NOVELTY
IP 56

10,5 mm

73 mm



73 mm

10,5 mm

73 mm

WW – 0,8 W

WW – 0,8 W

Surface finish • Oberfläche • Type de surface • Вид поверхности

M



Matte brass
Messing matt
Laiton mat
Латунь матовая

Colour of light • Lichtfarbe • Couleur de la lumière • Цвет излучаемого света

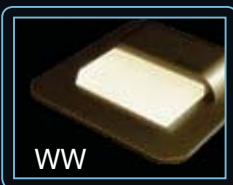

WW warm white • Warmweiß • blanc chaud • тёплый белый

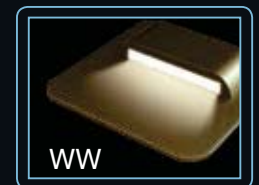

Installation • Einbau der Leuchte • Montage du luminaire • Монтаж светильника

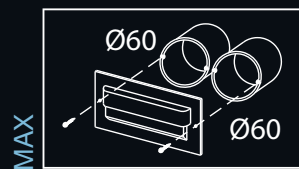

MADE IN POLAND

SALSA MINI standard (M) • stick (M)



SALSA MINI short standard (M) • stick (M)



DUO SALSA standard (M)



DUO SALSA short standard (M)



NOVELTY
IP 56

SALSA MAX (M)



SALSA MAX short (M)

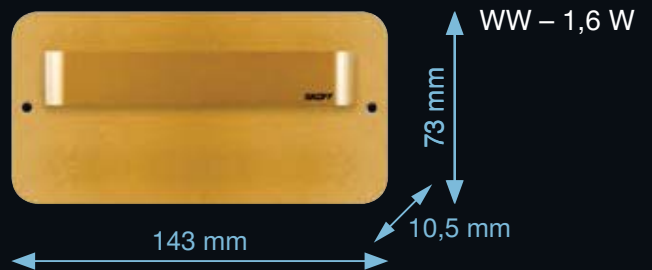

Lighting differences
Lichtunterschiede
Différences dans l'éclairage
Разница в излучении света

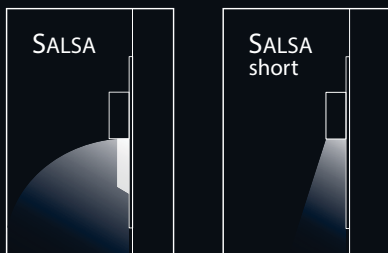

Short luminaires give curtain lighting.
Die Beleuchtung mit den Short-Leuchten bildet eine Art Lichtvorhang.
Les luminaires Short assurent l'effet de mur de lumière.
Светильники Short дают освещение по типу занавеса.



CV POWER SUPPLIES

SKOFF's innovative pulsed power supplies provide direct current voltage (10 V DC) to other circuits and electronic (electric) devices. They are compact-sized and lightweight. Some will fit into traditional electrical junction boxes. Ideal for supplying power to the MUSIC LINE luminaires.

NETZTEILE

Innovative Schaltnetzteile von SKOFF versorgen mit Gleichspannung (10 V DC) sonstige elektronische (elektrische) Schaltungen und Geräte. Sie sind klein und leicht. Einige Formen passen auch in die üblichen Elektroinstallationsdosen. Sie eignen sich ideal zur Versorgung der MUSIC LINE-Leuchten.

SOURCES D'ALIMENTATION DE TENSION

Des alimentations par impulsions innovantes de la marque SKOFF servent à alimenter d'autres circuits et appareils électroniques (électriques) en tension continue. Elles se caractérisent de petites dimensions et d'un petit poids. Certains d'entre elles peuvent être utilisées avec des boîtes traditionnelles pour l'installation électrique. Elles sont parfaitement adaptées pour alimenter des luminaires de la série MUSIC LINE.

ИСТОЧНИКИ ПИТАНИЯ

Иновационные импульсные источники питания марки SKOFF служат для питания постоянным напряжением (10 В DC) других контуров и электронных (электрических) приборов. Характеризуются небольшими габаритами и весом. Некоторые из них по своей форме подходят для традиционных коробок. Идеально подходят для питания светильников из серии MUSIC LINE.

ПРОИЗВЕДЕНО В ПОЛЬШЕ

ZOL 7



7 W

10 V DC

0,7 A

50 Hz

230 V AC



ZOL 15



15 W

10 V DC

1,5 A

50 Hz

230 V AC



CV POWER SUPPLIES

ZOL 6



93 x 35 x 22 mm

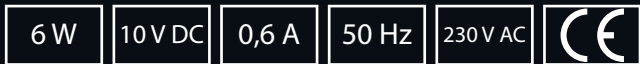

ZOL 16



90 x 43 x 29 mm



LED circuit example • Beispiel für einen Elektroanschluss • Un exemple d'un raccordement électrique • Примерная схема подключения освещения.

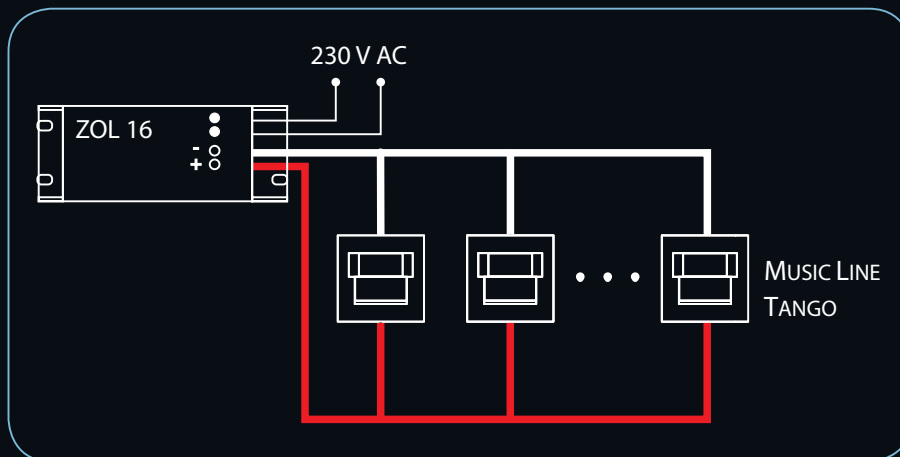
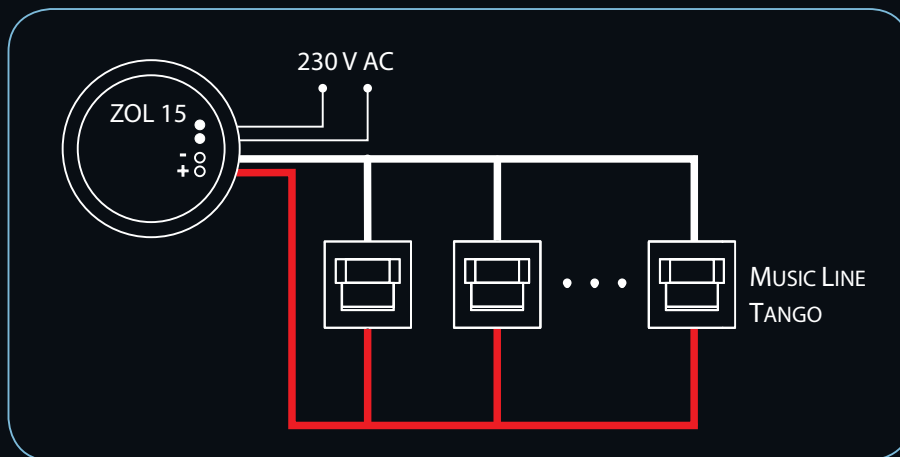

CAUTION! The total power of installed ML luminaires may not exceed the power rating of the power supply transformer • **ACHTUNG!** Die gesamte Leistung der eingesetzten ML-Leuchten darf die Nennleistung des Transformators nicht übersteigen • **IMPORTANT!** La puissance totale des luminaires ML utilisés ne peut pas dépasser la puissance nominale du transformateur • **ВНИМАНИЕ!** Общая мощность использованных светильников ML не может превышать номинальной мощности трансформатора.

INDEX

Each SKOFF product has its own unique index. An example of how indexes are formed, based on a product from the ML range, is presented below • Jedes Produkt von SKOFF hat seinen eigenen Index. Nachstehend wird der Index-Aufbau am Beispiel einer ML-Leuchte dargestellt • Chaque produit de la marque SKOFF possède son propre indice individuel. Voici un schéma de la construction de l'indice pour un luminaire de la série ML • Каждый продукт марки SKOFF имеет свой индивидуальный индекс. Ниже представлена схема строения индекса для примера светильника из серии ML.



Example of a Tango luminaire index/finish: steel / lighting colour: blue. Index-Beispiel für die Leuchte Tango/Oberfläche: Edelstahl / Lichtfarbe: blau • Un exemple de l'indice pour le luminaire Tango / fabrication: surface polie /couleur de la lumière: bleue • Пример индекса для светильника Tango/исполнение: сталь / цвет света: голубой.

MH - TAN - K - B



Example of a Tango short luminaire index / finish: aluminium / lighting colour: warm white • Index-Beispiel für die Leuchte Tango short / Oberfläche: Aluminium / Lichtfarbe: Warmweiß • Un exemple de l'indice pour le luminaire Tango short / fabrication: aluminium /couleur de la lumière: blanc chaud • Пример индекса для светильника Tango/исполнение: сталь / цвет света: тёплый белый.

MS - TAN - G - H

Use the index when requesting a quote or placing an order to minimise the risk of misidentifying the product • Mit Angabe des Index in der Anfrage oder Bestellung wird die Fehlergefahr bei der Produktidentifikation minimiert • En indiquant l'indice dans votre demande de devis ou dans votre commande on minimise le risque d'erreur dans l'identification du produit • Указание индекса в запросах или заказах сводит к минимуму появление ошибок при идентификации продукта.

MH MUSIC LINE HERMETIC	TAN	Tango	K Stainless steel (INOX)	W cool white • Kaltweiß • blanc froid • холодный белый
	TMI	Tango mini	G Aluminium	H warm white • Warmweiß • blanc chaud • тёплый белый
	TDU	Duo Tango		R red • Rot • rouge • красный
	TDK	Wall light Duo Tango		G green • Grün • vert • зелёный
	RUE	Rueda		B blue • Blau • bleu • голубой
	RMI	Rueda mini		
	RDU	Duo Rueda		
	RDK	Wall light Duo Rueda		
	TST	Tango stick	G Aluminium	W cool white • Kaltweiß • blanc froid • холодный белый
	TMS	Tango mini stick		H warm white • Warmweiß • blanc chaud • тёплый белый
RST	Rueda stick		R red • Rot • rouge • красный	
RMS	Rueda mini stick		G green • Grün • vert • зелёный	
RUM	Rumba		B blue • Blau • bleu • голубой	
SAL	Salsa	M Matte brass	H warm white • Warmweiß • blanc chaud • тёплый белый	
SMI	Salsa mini	Messing matt		
SST	Salsa stick	Laiton mat		
SMS	Salsa mini stick	Латунь		
SMX	Salsa Max	матовая		
SDU	Duo Salsa			
TMX	Tango Max	G Aluminium	W cool white • Kaltweiß • blanc froid • холодный белый	
			H warm white • Warmweiß • blanc chaud • тёплый белый	
MS MUSIC LINE short	TAN	Tango short	K Stainless steel (INOX)	W cool white • Kaltweiß • blanc froid • холодный белый
	TMI	Tango mini short	G Aluminium	H warm white • Warmweiß • blanc chaud • тёплый белый
	TDU	Duo Tango short		R red • Rot • rouge • красный
	RUE	Rueda short		G green • Grün • vert • зелёный
	RMI	Rueda mini short		B blue • Blau • bleu • голубой
	RDU	Duo Rueda short		
	TST	Tango stick short	G Aluminium	W cool white • Kaltweiß • blanc froid • холодный белый
	TMS	Tango mini stick short		H warm white • Warmweiß • blanc chaud • тёплый белый
	RST	Rueda stick short		R red • Rot • rouge • красный
	RMS	Rueda mini stick short		G green • Grün • vert • зелёный
SAL	Salsa short	M Matte brass	H warm white • Warmweiß • blanc chaud • тёплый белый	
SMI	Salsa mini short	Messing matt		
SST	Salsa stick short	Laiton mat		
SMS	Salsa mini stick short	Латунь		
SMX	Salsa Max short	матовая		
SDU	Duo Salsa short			
TMX	Tango Max short	G Aluminium	W cool white • Kaltweiß • blanc froid • холодный белый	
			H warm white • Warmweiß • blanc chaud • тёплый белый	
EL Electronics	006	ZOL6	L LED driver	N CV power supply
	007	ZOL7	LED-Netzteil	Gleichspannungsnetzteil
	015	ZOL15	Alimentation	alimentation de tension
	016	ZOL16	LED Источник тока LED	Источник напряжения

SKOFF Sp. z o.o.

ul. Legionów 243 D
43-500 Czechowice-Dziedzice
POLAND
tel./fax +48 (32) 215 28 93
email: info@skoff.pl

Dystrybutor

www.skoff.pl